

Table of contents

User Manual	1-3
安裝指南	4-6
Hướng dẫn sử dụng	7-9
Buku Panduan	10-12
Руководство пользователя	13-15
دليل المستخدم	16-18
Benutzerhandbuch	19-21
Manuel d'utilisation	22-24
Manual del usuario	25-27
Kullanıcı El Kitabı	28-30

Before You Begin Package Contents

Packing List

Item	Name	Quantity	Unit	Remark
1	Host	1	Set	
2	Mounting bracket	2	Piece	
3	Foot pad	4	Piece	
4	M3x6 countersunk flat head screws(common head style) with cross recess	6	Piece	
5	Ruijie Networks Product Management Software	1	Piece	Pre-installed
6	Grounding wire	1	Piece	
7	Power cord	1	Piece	
8	Power cord retention clip	1	Piece	
9	User Manual	1	Copy	
10	Warranty card	1	Copy	

You can retrieve product supporting documents at <https://www.ruijienetworks.com>. Click Support > Technical Documents, and download the documents you need.

Installation and Networking

The RG-NBS3100-8GT2SFP-P switches follow the EIA standard dimensions and can be installed in 19-inch rack.

The steps of Installation are as follows:

- ① Take out two L-shape mounting brackets and six M3x6 FMO countersunk head screws
- ② Attach the mounting brackets to both sides of the switch closely and fix it with three M3x6 FMO countersunk head screws

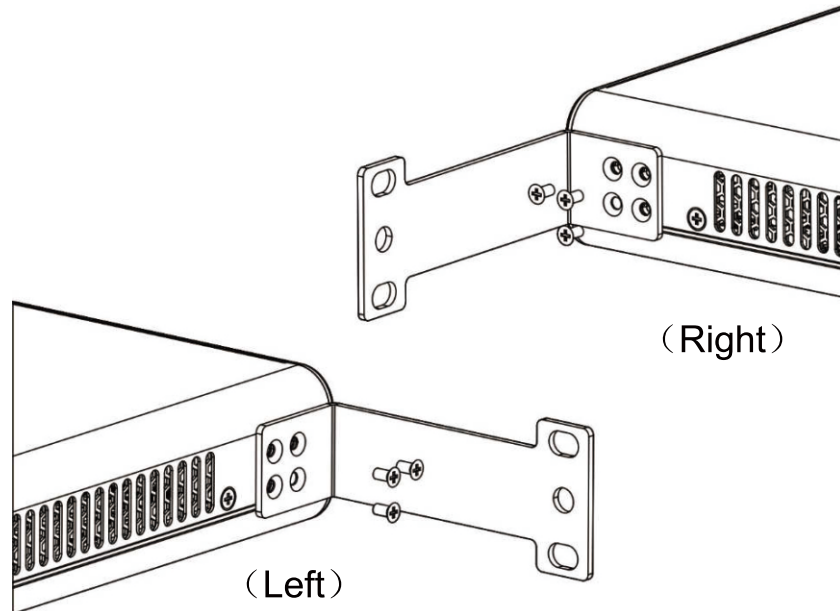

Networking

Method 1 (recommended)

Scan the QR-code on the manual or device to download Ruijie Reye App. Follow the guide on App to set up and configure the network.



Method 2

Connect the cable to the device port and access <http://10.44.77.200> to perform configuration.

Port Information

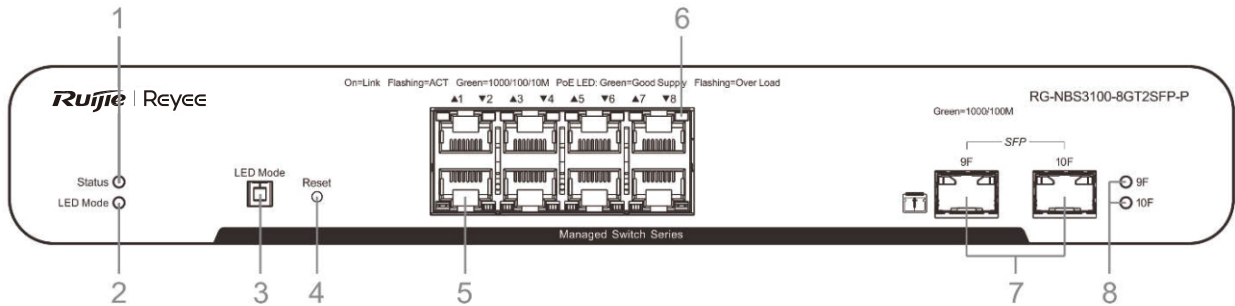

Note:	1. System status LED	5. 10/100/1000 Base-T Ethernet port
	2. Port mode LED	6. Copper port status LED
	3. LED mode switch-over button	7. 1000Base-X SFP port
	4. Reset button	8. SFP port status LED

Specifications

Specifications		RG-NBS3100-8GT2SFP-P
Standard		IEEE 802.3, IEEE 802.3u, IEEE 802.3x, IEEE 802.3z, IEEE 802.3af, IEEE802.3at
Interface		8*10/100/1000Mbps Ethernet PoE/PoE+ ports 2*100/1000 Mbps SFP ports
Switching Capacity		20 Gbps
Power Consumption		The overall maximum output power of PoE/PoE+ is 125W. The overall maximum output power is 145W.
Dimensions (W x D x H))		330mm x 220mm x 43.6mm
Operating Environment	Temperature	0 °C - 50 °C
	Humidity	10% - 90% RH, non-condensing
Storage Environment	Temperature	-40 °C - 70 °C
	Humidity	5% - 95% RH, non-condensing

CE Warning:

Operation of this equipment in a residential environment could cause radio interference.

安裝指南

安裝準備 包裝配件

包裝配件清單

項目	名稱	數量	單位	備註
1	主機	1	台	
2	固定架	2	個	
3	腳墊	4	個	
4	M3X6 平頭十字螺絲釘	6	粒	
5	銳捷網絡產品管理軟件	1	套	已預先安裝在主機中
6	黃綠色接地線	1	條	
7	電源線	1	條	
8	電源線防脫夾	1	個	
9	安裝指南	1	本	
10	保固手冊	1	本	

如要下載配件資料請登上銳捷網絡官方網站

<https://www.ruijienetworks.com>，選取對應的產品類別並揀選有關產品，即可下載包裝配件的產品資料。

安裝及注意事項

安裝說明

RG-NBS3100-8GT2SFP-P 交換器符合 EIA 標準尺寸，可以安裝在 19 英吋的配線櫃中，安裝過程如下：

步驟 1 從塑膠袋取出兩個 L 型固定架以及 6 粒安裝用的 M3X6 FMO 平頭螺絲釘

步驟 2 將固定架緊貼在交換機側壁，並用 3 粒 M3X6 FMO 平頭螺絲釘將其固定，兩側安裝方法相同

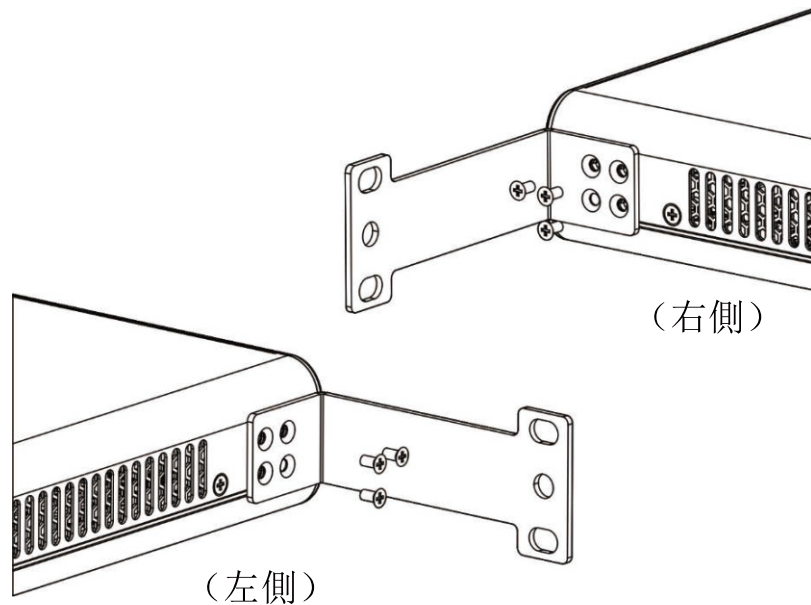

網絡設定

方法 1 (推薦)

掃描裝置或手冊上的 QR 碼以下載 Ruijie Reyee APP。按照 APP 中指引進行智能組網，快速完成網絡安裝。



方法 2

將網絡電線連接到裝置插槽並存取 <http://10.44.77.200>。(推薦使用 Google Chrome)

插槽資料

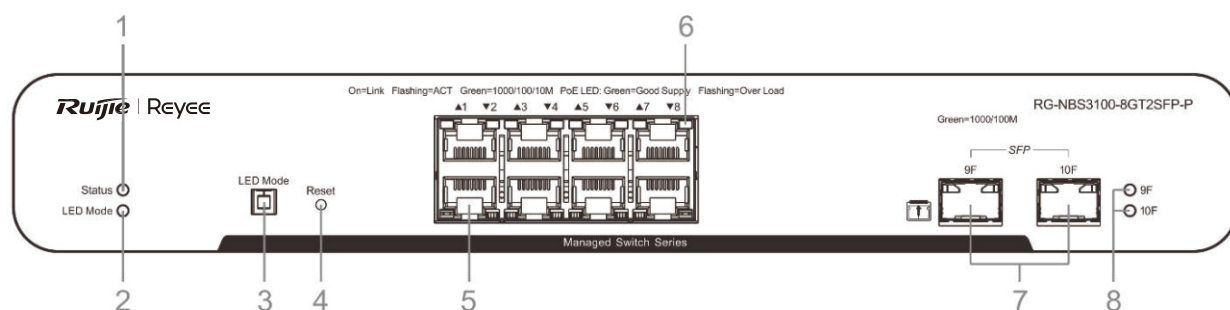

- 注釋：
- ① 交換器狀態指示燈
 - ② LED 狀態指示燈
 - ③ LED 狀態按鈕
 - ④ 重設鍵
 - ⑤ 10/100/1000Base-T 自適應以太網連接埠
 - ⑥ 插槽狀態指示燈
 - ⑦ 1000Base-X SFP 連接埠
 - ⑧ SFP 連接埠狀態指示燈

產品規格

型號	RG-NBS3100-8GT2SFP-P	
連接埠標準	IEEE 802.3, IEEE 802.3u, IEEE 802.3x, IEEE 802.3z, IEEE 802.3af, IEEE 802.3at	
連接埠	8*10/100/1000Mbps PoE/PoE+ 插槽 2*100/1000 Mbps SFP 插槽	
交換帶寬	20Gbps	
功率	PoE 最大功率 ≤ 125 W 裝置最大功率 ≤ 145W	
外形尺寸 (寬 x 深 x 高)	330mm*220mm*43.6mm	
工作環境	工作溫度	0 °C - 50 °C
	工作濕度	10% 至 90% RH
存儲環境	存儲溫度	-40 °C - 70 °C
	存儲濕度	5% 至 95% RH

CE 警告： 在住宅環境中使用本設備可能會造成無線電干擾。

Hướng dẫn sử dụng

Trước khi bắt đầu Nội dung đóng gói

Danh sách đóng gói

Mục	Tên	Số lượng	Đơn vị	Ghi chú
1	Máy chủ	1	Bộ	
2	Giá gắn	2	Cái	
3	Đệm chân	4	Cái	
4	Vít đầu phẳng chìm với lỗ chéo M3x6 (kiểu đầu thông dụng)	6	Cái	
5	Phần mềm quản lý sản phẩm Ruijie Networks	1	Cái	Trước cài đặt
6	Dây nối đất	1	Cái	
7	Dây nguồn	1	Cái	
8	Kẹp giữ dây nguồn	1	Cái	
9	Hướng dẫn sử dụng	1	Bản	
10	Phiếu bảo hành	1	Bản	

Bạn có thể truy xuất các tài liệu hỗ trợ sản phẩm tại <https://www.ruijienetworks.com>. Nhấp vào Hỗ trợ > Tài liệu Kỹ thuật và tải xuống các tài liệu bạn cần.

Lắp đặt và nối mạng

Các switch RG-NBS3100-8GT2SFP-P tuân theo kích thước tiêu chuẩn của EIA và có thể lắp vào rack 19 inch.

Các bước lắp đặt như sau:

- ① Lấy ra hai giá gắn hình chữ L và sáu vít đầu chìm FMO M3x6
- ② Gắn chặt các giá gắn vào cả hai mặt của switch và cố định bằng ba vít đầu chìm FMO M3x6

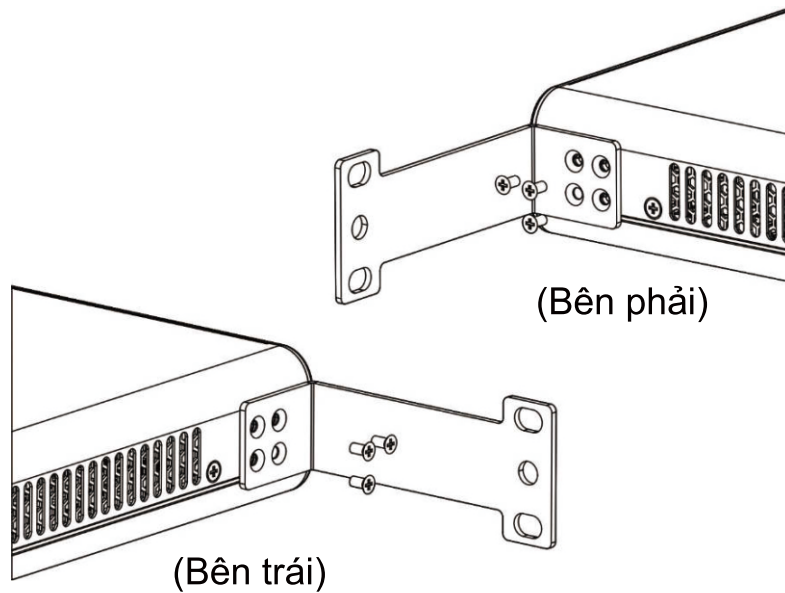

Kết nối mạng

Cách 1 (khuyến nghị)

Quét mã QR trên hướng dẫn sử dụng hoặc thiết bị để tải xuống Ứng dụng Ruijie Reyee. Thực hiện theo hướng dẫn trên Ứng dụng để thiết lập và cấu hình mạng.



Cách 2

Kết nối cáp với cổng thiết bị và truy cập <http://10.44.77.200> để thực hiện cấu hình.

Thông tin công

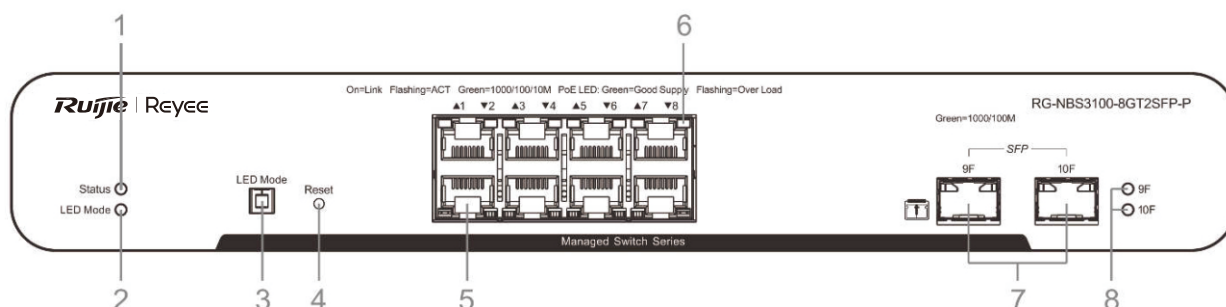

Ghi chú:	1. Đèn LED báo trạng thái hệ thống	5. Cổng Ethernet 10/100/1000 Base-T
	2. Đèn LED báo chế độ cổng	6. Đèn LED báo trạng thái cổng đồng
	3. Nút chuyển đổi chế độ đèn LED	7. Cổng 1000Base-X SFP
	4. Nút Reset (Đặt lại)	8. Đèn LED báo trạng thái cổng SFP

Thông số kỹ thuật

Thông số kỹ thuật		RG-NBS3100-8GT2SFP-P
Tiêu chuẩn		IEEE 802.3, IEEE 802.3u, IEEE 802.3x, IEEE 802.3z, IEEE 802.3af, IEEE 802.3at
Cổng		8*10/100/1000Mbps Cổng Ethernet PoE/PoE+ 2*100/1000 Mbps Cổng SFP
Công suất chuyển mạch		20 Gbps
Điện năng tiêu thụ		Tổng công suất đầu ra tối đa của PoE/PoE + là 125W. Tổng công suất tối đa là 145W.
Kích thước (R x S x C)		330mm x 220mm x 43,6mm
Môi trường vận hành	Nhiệt độ	0 °C - 50 °C
	Độ ẩm	10% - 90% RH, không ngưng tụ
Môi trường bảo quản	Nhiệt độ	-40 °C - 70 °C
	Độ ẩm	5% - 95% RH, không ngưng tụ

Cảnh báo:

Trong quá trình hoạt động ở khu vực dân cư, thiết bị này có thể gây ra nhiễu sóng vô tuyến.

Buku Panduan

Sebelum Anda Memulai Isi Paket

Isi Paket

No.	Nama	Jumlah	Satuan	Catatan
1	Unit perangkat	1	Set	
2	Bracket pendukung	2	Buah	
3	Bantalan kaki	4	Buah	
4	M3x6 Sekrup berkepala rata (tipe kepala umum) dengan pola silang	6	Buah	
5	Piranti lunak Pengelola Produk Ruijie Networks	1	Buah	Pra-Instalasi
6	Kabel grounding	1	Buah	
7	Kabel daya	1	Buah	
8	Klip penyimpanan kabel daya	1	Buah	
9	Buku panduan	1	Salin	
10	Kartu garansi	1	Salin	

Anda bisa mendapatkan dokumen pendukung produk di halaman <https://www.ruijienetworks.com>. Klik Bantuan > Dokumen Teknis, dan unduh dokumen yang anda butuhkan.

Instalasi dan Jaringan

Switch RG-NBS3100-8GT2SFP-P telah memenuhi ukuran standar EIA dan dapat dipasang pada rak 19-inci.

Langkah pemasangan adalah sebagai berikut:

- ① Ambil dua bracket pendukung berbentuk L dan enam sekrup M3x6 FMO
- ② Tempelkan bracket pendukung pada dua sisi switch dan kencangkan menggunakan tiga sekrup M3x6 FMO

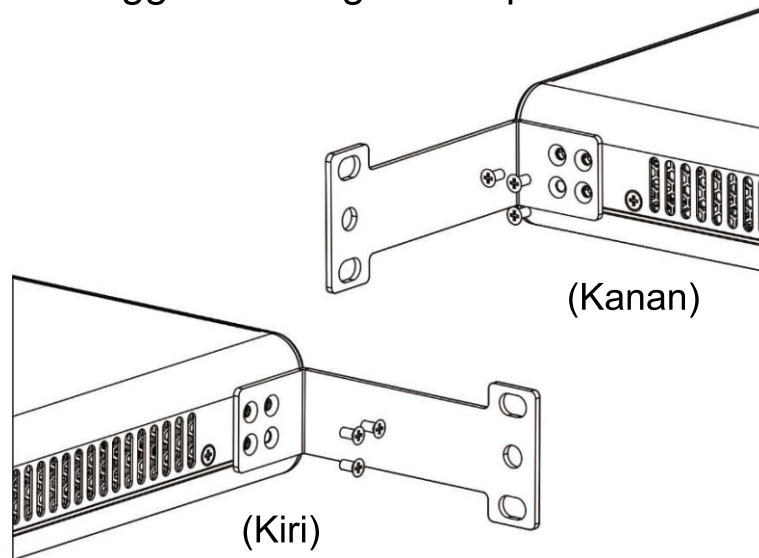

Jaringan

Cara Pertama (Direkomendasikan)

Pindai QR-code pada buku panduan atau perangkat untuk mengunduh aplikasi Ruijie Reyee, lalu konfigurasi jaringan sesuai panduan pada aplikasi.



Cara Kedua

Hubungkan kabel ke port perangkat lalu buka <http://10.44.77.200> untuk memulai konfigurasi.

Informasi Port

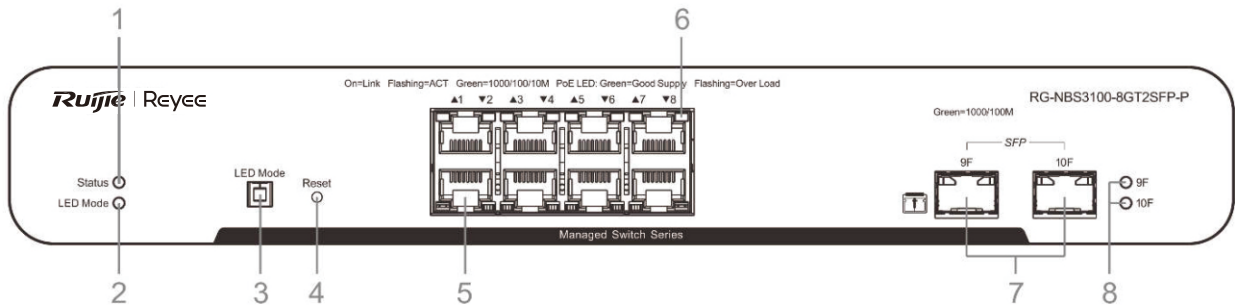

Catatan:	<ol style="list-style-type: none"> 1. Status LED Sistem 2. LED mode port 3. Tombol penggantian status mode LED Port 4. Tombol reset 	<ol style="list-style-type: none"> 5. Port ethernet 10/100/1000 Base-T (mendukung PoE standar 802.3af/at) 6. LED status port tembaga 7. Port SFP 1000 Base-X 8. LED status port SFP
----------	---	---

Spesifikasi

Spesifikasi		RG-NBS3100-8GT2SFP-P
Standar		IEEE 802.3, IEEE 802.3u, IEEE 802.3x, IEEE 802.3z, IEEE 802.3af, IEEE 802.3at
Port		8 port ethernet 10/100/1000Mbps PoE/PoE+ 802.3af/at
		2 port SFP 100/1000 Mbps SFP
Kapasitas Switching		20 Gbps
Konsumsi Daya		Keluaran daya maksimal keseluruhan port PoE/PoE+ adalah 125W. Keluaran daya maksimal keseluruhan adalah 145W.
Dimensi (P x L x T)		330mm x 220mm x 43.6mm
Lingkungan Penggunaan	Suhu	0 °C - 40 °C
	Kelembaban	10% - 90% RH, tidak berembun
Lingkungan Penyimpanan	Suhu	-40 °C - 70 °C
	Kelembaban	5% - 95% RH, tidak berembun

Peringatan CE:

Penggunaan perangkat ini pada kawasan hunian dapat menyebabkan gangguan sinyal radio.

Руководство пользователя

До начала работы проверьте содержание коробки

Комплектация

п/п	Наименование	Количество	Единицы измерения	Примечание:
1	Точка доступа	1	комплект	
2	Монтажный кронштейн	2	шт.	
3	Мягкая ножка	4	шт.	
4	Винты М3х6 с обычной потайной головкой и крестообразным шлицем	6	шт.	
5	Программное обеспечение для управления продуктами Ruijie Networks	1	шт.	Поставляется установленным на устройство
6	Провод заземления	1	шт.	
7	Сетевой шнур	1	шт.	
8	Хомут для фиксации сетевого шнура	1	шт.	
9	Руководство пользователя	1	экземпляр	
10	Гарантийный талон	1	экземпляр	

Сопроводительную документацию по устройству можно получить на сайте <https://www.ruijienetworks.com>. Выберите Support (Поддержка) > Technical Documents (Техническая документация) и загрузите необходимые документы.

Монтаж и создание конфигурации сети

Коммутаторы RG-NBS3100-8GT2SFP-P соответствуют стандартным размерам EIA и могут устанавливаться в 19-дюймовую стойку.

Порядок монтажа:

- ① Возьмите 2 L-образных монтажных кронштейна и 6 винтов М3Х6 FMO с потайной головкой.
- ② Закрепите монтажные кронштейны с обеих сторон коммутатора с помощью 3 винтов М3х6 FMO на каждый кронштейн.

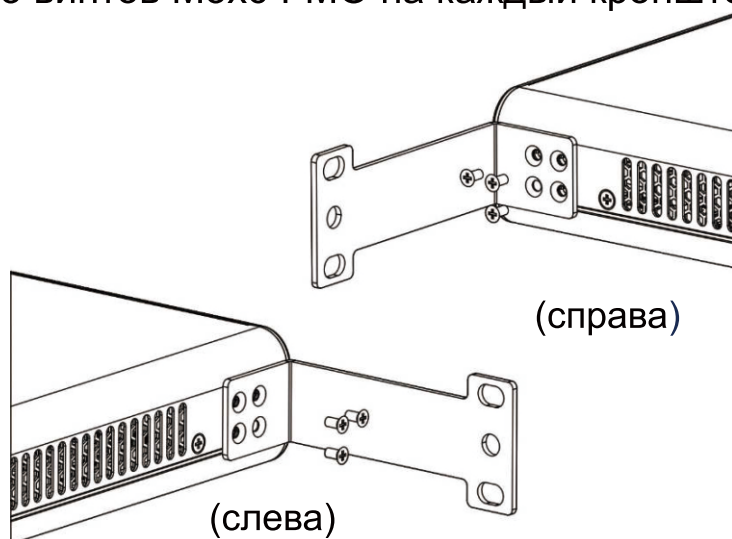

Создание конфигурации сети

1-й способ (рекомендуемый)

Отсканируйте QR-код в инструкции по эксплуатации или на устройстве для загрузки приложения Ruijie Reye. Следуйте инструкциям приложения для создания конфигурации сети.



2-й способ

Подключите кабель к порту устройства и зайдите на веб-страницу <http://10.44.77.200> для выполнения конфигурации.

Порты

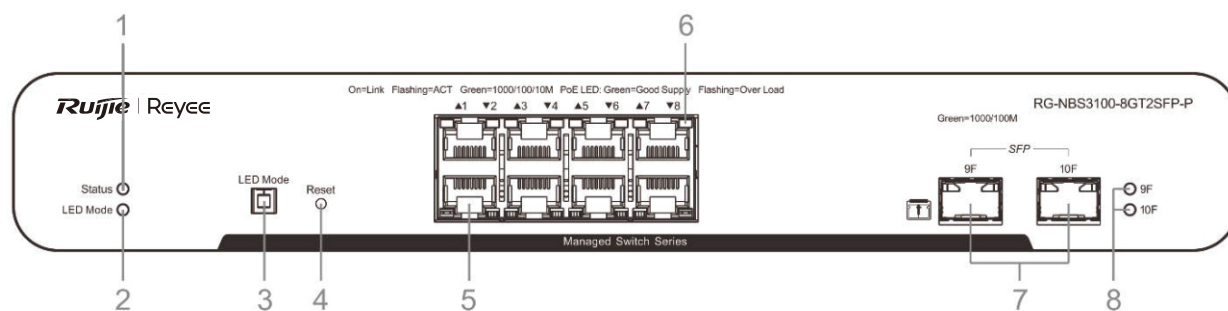

Примечание:	1- Светодиодный индикатор статуса системы	5- Порт Ethernet 10/100/1000
	2- Светодиодный индикатор режима работы порта	Порт Base-T с поддержкой PoE
	3- Кнопка переключения режимов работы портов коммутатора со светодиодным индикатором	6- Светодиодный индикатор состояния порта
	4- Кнопка сброса	7- Порт SPF 1000Base-X
		8- Светодиодный индикатор состояния порта SFP

Характеристики

Модель		RG-NBS3100-8GT2SFP-P
Поддержка стандартов		IEEE 802.3, IEEE 802.3u, IEEE 802.3x, IEEE 802.3z, IEEE 802.3af, IEEE 802.3at
Порты		8 портов Ethernet PoE/PoE+ 10/100/1000 Мбит/с 2 порта SFP 100/1000 Мбит/с
Коммутационная ёмкость		20 Гбит/с
Энергопотребление		Общая максимальная выходная мощность PoE/PoE+ составляет 125 Вт. Общая максимальная потребляемая мощность составляет 145 Вт.
Размеры (Ш x Г x В)		330 мм x 220 мм x 43,6 мм
Условия эксплуатации	Температура	0 °C - 50 °C
	Влажность	10% - 90% относительной влажности, без конденсации
Условия хранения	Температура	-40 °C - 70 °C
	Влажность	5% - 95% относительной влажности, без конденсации

Предупреждение согласно требованиям Совета Европы:

Эксплуатация данного устройства в жилых помещениях может вызвать радиопомехи.

دليل المستخدم

قبل البدء محتويات العبوة

قائمة محتويات العبوة

العنصر	الاسم	الكمية	الوحدة	ملحوظة
1	مضيف	1	مجموعة	
2	كتيفة التثبيت	2	قطعة	
3	القاعدة السفلية	4	قطعة	
4	براغي مخروطية برأس صليبية مسطح مقاس M3x6 (الرأس الشائع)	6	قطعة	
5	برمجيات إدارة منتجات شركة Ruijie Networks	1	قطعة	مثبت بشكل مسبق
6	سلك التأريض	1	قطعة	
7	سلك الطاقة	1	قطعة	
8	مشبك تثبيت سلك الطاقة	1	قطعة	
9	دليل المستخدم	1	نسخة	
10	بطاقة الضمان	1	نسخة	

يُمكنك الحصول على مُستندات الدعم الخاصة بالمُنتج على الرابط <https://www.ruijienetworks.com>. انقر فوق Support (الدعم) < Technical Documents (المستندات الفنية)، ثم نزل المُستندات التي تحتاج إليها.

التركيب والربط بالشبكة

المُبدّلات RG-NBS3100-8GT2SFP-P مُطابقة لمعايير تحالف الصناعات الإلكترونية (EIA) ويُمكن تركيبها على حامل مقاس 19 بوصة.

خطوات التركيب كما يلي:

- ① جَهْز كَتِيفَتِي تَثْبِيت عَلَى شَكْلِ حَرْفِ L وَسِتَّةِ بَرَاغِي مَخْرُوطِيَّةِ بَرَأْسِ صَلْبِيَّةِ مَسَطِحِ مَقَاسِ M3x6.
- ② تَثْبِيتُ كَتِيفَتِي التَثْبِيتِ عَلَى جَانِبِي المَبْدَلِ بِإِحْكَامٍ، بِاسْتِخْدَامِ ثَلَاثَةِ بَرَاغِي مَخْرُوطِيَّةِ بَرَأْسِ صَلْبِيَّةِ مَسَطِحِ مَقَاسِ M3x6.

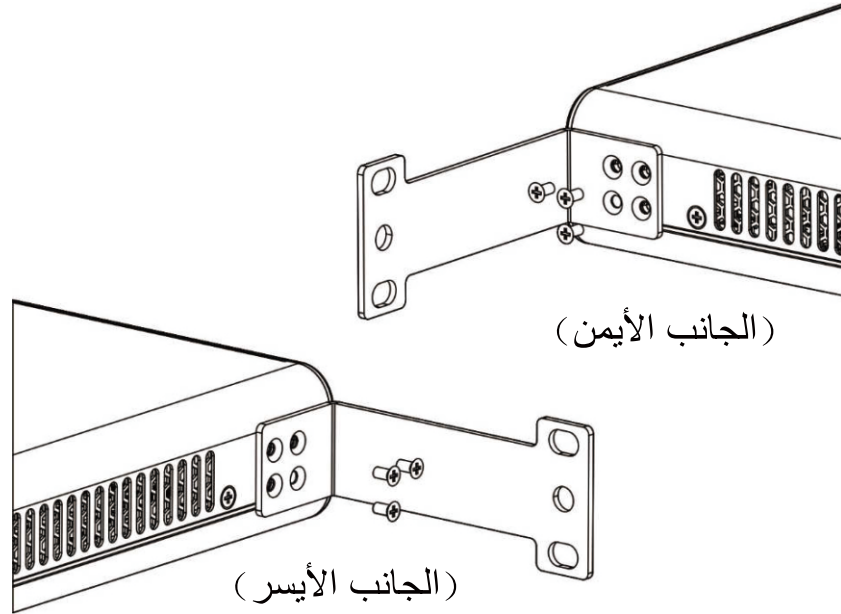

الربط بالشبكة

الطريقة 1 (موصى بها)

امسح ضوئياً رمز QR المطبوع على الدليل أو على الجهاز، لتنزيل تطبيق Ruijie Reeye. اتبع إرشادات التطبيق لتجهيز وتهيئة الشبكة.



الطريقة 2

قم بتوصيل الكابل بمنفذ الجهاز وانتقل إلى العنوان <http://10.44.77.200> لإتمام التهيئة.

معلومات المنفذ

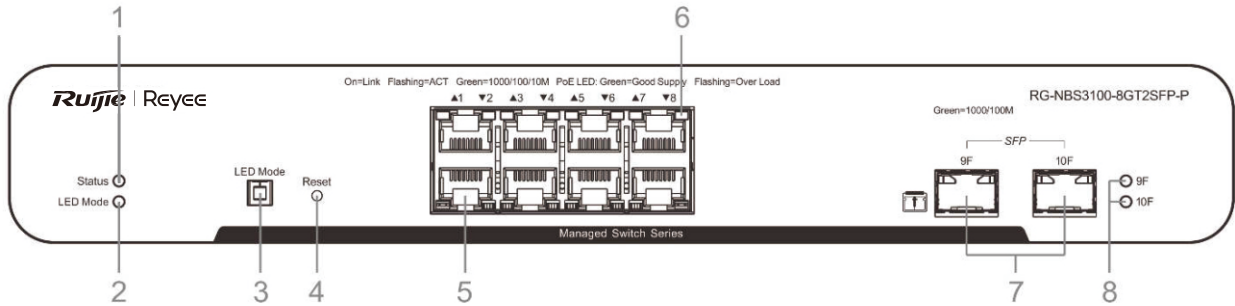

5. منفذ الإيثرنت وفق المعيار T-Base بسرعة 10/100/1000 ميجابت/ثانية	1. مؤشر LED لبيان حالة النظام	ملاحظة:
6. مؤشر LED لبيان حالة المنفذ النحاسي X-1000Base	2. مؤشر LED لبيان وضع المنفذ	
7. منفذ SFP وفق المعيار X-1000Base	3. زر تبديل وضع مؤشر LED	
8. مؤشر LED لبيان حالة منفذ SFP	4. زر إعادة التعيين	

المواصفات

المواصفات		المواصفات
IEEE 802.3, IEEE 802.3u, IEEE 802.3x, IEEE 802.3z, IEEE 802.3af, IEEE 802.3at		المعيار
عدد 8 منافذ إيثرنت +PoE/PoE بسرعة 10/100/1000 ميجابت/ثانية		الواجهة
عدد 2 منفذ SFP بسرعة 100/1000 ميجابت/ثانية		سعة التبديل
20 جيجابت/ثانية		
الحد الأقصى الإجمالي لطاقة خرج منفذ +PoE/PoE هو 125 واط. الحد الأقصى الإجمالي لطاقة الخرج هو 145 واط.		استهلاك الطاقة
330 مم × 220 مم × 43.6 مم		الأبعاد (العرض × العمق × الارتفاع)
من 0 إلى 50 درجة مئوية		بيئة التشغيل
من 10% إلى 90% رطوبة نسبية، بدون تكثيف		
من -40 إلى 70 درجة مئوية		بيئة التخزين
من 5% إلى 95% رطوبة نسبية، بدون تكثيف		

تحذير CE:

قد يتسبب تشغيل هذا الجهاز داخل المساكن في التشويش على إشارة الراديو.

Benutzerhandbuch

Erste Schritte Packungsinhalt

Packliste

Artikel	Name	Menge	Einheit	Bemerkung
1	Host	1	Gerät	
2	Montagehalterung	2	Stück	
3	Fußpolster	4	Stück	
4	M3x6 Senkkopf-Flachkopfschrauben (normale Kopfform) mit Kreuzschlitz	6	Stück	
5	Ruijie Networks Product Management Software	1	Stück	Vorinstalliert
6	Erdungskabel	1	Stück	
7	Netzkabel	1	Stück	
8	Halteklammer für Netzkabel	1	Stück	
9	Benutzerhandbuch	1	Kopie	
10	Garantiekarte	1	Kopie	

Produktbegleitende Dokumente können Sie unter <https://www.ruijienetworks.com> abrufen. Klicken Sie auf Support > Technische Dokumente und laden Sie die gewünschten Dokumente herunter.

Installation und Vernetzung

Die RG-NBS3100-8GT2SFP-P Switches entsprechen dem EIA-Standard und können in ein 19-Zoll-Rack eingebaut werden.

Die Installationsschritte sind wie folgt:

- ① Entnehmen Sie zwei L-förmige Montagehalterungen und sechs M3x6 FMO-Senkkopfschrauben.
- ② Bringen Sie die Montagehalterungen an beiden Seiten des Switches fest an und befestigen Sie sie mit drei M3x6 FMO-Senkkopfschrauben.

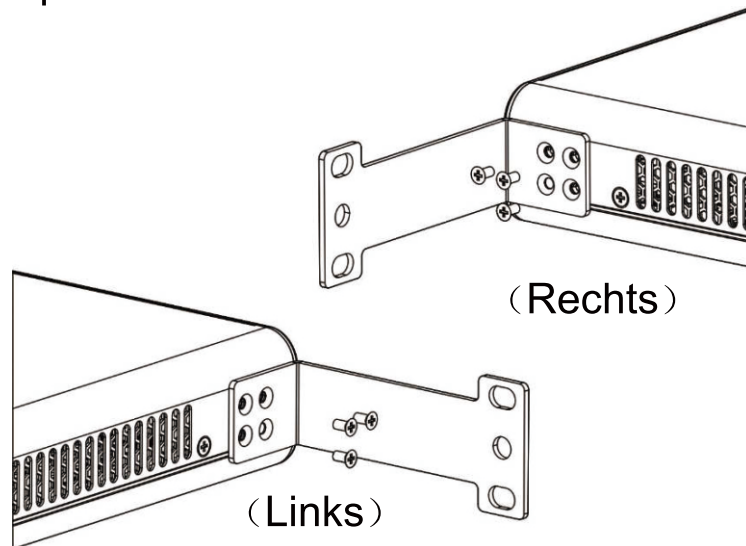

Vernetzung

Methode 1 (empfohlen)

Scannen Sie den QR-Code auf dem Handbuch oder Gerät, um die Ruijie Reyee App herunterzuladen. Folgen Sie für die Einrichtung und Konfiguration des Netzwerks den Anweisungen in der App.



Methode 2

Schließen Sie das Kabel an den Geräteanschluss an und besuchen Sie <http://10.44.77.200>, um die Konfiguration durchzuführen.

Informationen zum Anschluss

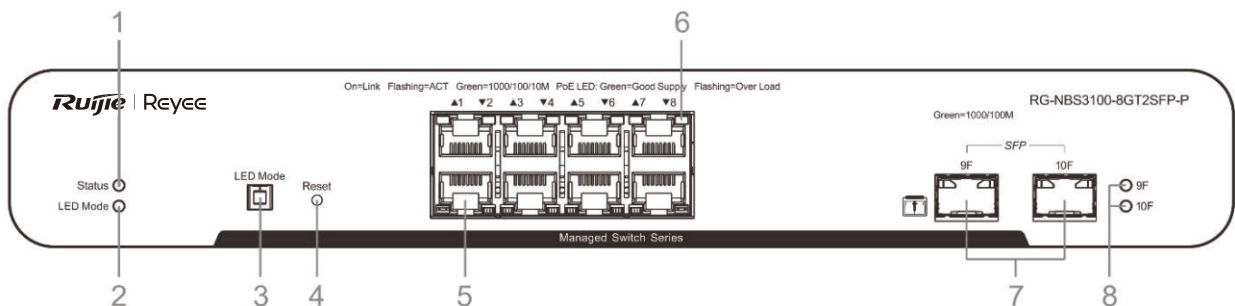

Hinweis:	1. Systemstatus-LED	5. 10/100/1000 Base-T Ethernet-Anschluss
	2. Anschlussmodus-LED	6. Kupferkabelanschluss Status-LED
	3. Umschalttaste für LED-Modus	7. 1000Base-X SFP-Anschluss
	4. Reset-Taste	8. SFP-Anschluss Status-LED

Spezifikatione

Spezifikationen		RG-NBS3100-8GT2SFP-P
Standard		IEEE 802.3, IEEE 802.3u, IEEE 802.3x, IEEE 802.3z, IEEE 802.3af, IEEE 802.3at
Schnittstelle		8*10/100/1000 Mb/s Ethernet PoE/PoE+-Anschlüsse
		2*100/1000 Mb/s SFP-Anschlüsse
Schaltkapazität		20 Gb/s
Leistungsaufnahme		Die maximale Gesamtausgangsleistung von PoE/PoE+ beträgt 125 W. Die maximale Gesamtausgangsleistung beträgt 145 W.
Abmessungen (B x T x H)		330 mm x 220 mm x 43,6 mm
Nutzungsumgebung	Temperatur	0–50 °C
	Luftfeuchtigkeit	10–90 % RH, nicht kondensierend
Lagerumgebung	Temperatur	-40–70 °C
	Luftfeuchtigkeit	5–95 % RH, nicht kondensierend

CE-Hinweis:

Der Betrieb dieses Geräts in einer Wohnumgebung könnte Funkstörungen verursachen.

Manuel d'utilisation

Avant de commencer

Contenu du paquet

Liste d'emballage

Élément	Nom	Quantité	Unité	Remarque
1	Hôte	1	Jeu	
2	Support de montage	2	Pièce	
3	Coussin de pied	4	Pièce	
4	Vis à tête plate fraisée M3x6 (style tête commune) cruciforme	6	Pièce	
5	Logiciel de gestion de produit réseau de Ruijie	1	Pièce	Preassemblage
6	Fil de terre	1	Pièce	
7	Cordon d'alimentation	1	Pièce	
8	Pince de maintien du cordon d'alimentation	1	Pièce	
9	Manuel d'utilisation	1	Copie	
10	Carte de garantie	1	Copie	

Vous pouvez récupérer tous les documents accompagnant les produits sur <https://www.ruijienetworks.com>. Cliquez sur Support > Documents techniques, et téléchargez les documents dont vous avez besoin.

Installation et mise en réseau

Les commutateurs RG-NBS3100-8GT2SFP-P respectent les dimensions standard EIA et peuvent être installés dans un rack 19 pouces.

Les étapes d'installation sont les suivantes :

- ① Sortez deux supports de montage en forme de L et six vis à tête fraisée M3x6 FMO
- ② Fixez étroitement les supports de montage des deux côtés du commutateur et fixez-le avec trois vis à tête fraisée M3x6 FMO

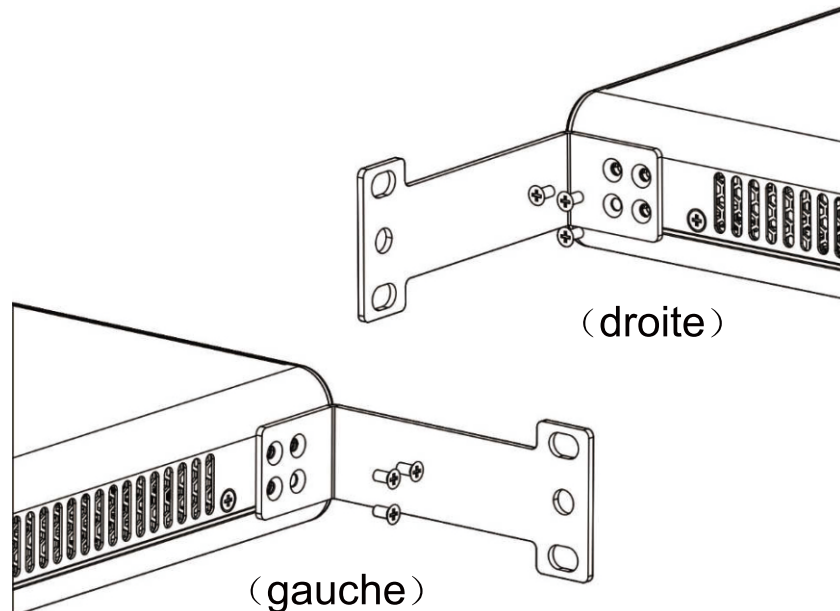

Mise en réseau

Méthode 1 (recommandée)

Scannez le code QR figurant sur le manuel ou l'appareil pour télécharger l'application Ruijie Reye. Suivez le guide de l'application pour établir et configurer le réseau.



Méthode 2

Connectez le câble au port de l'appareil et accédez à <http://10.44.77.200> pour effectuer la configuration.

Informations sur le port

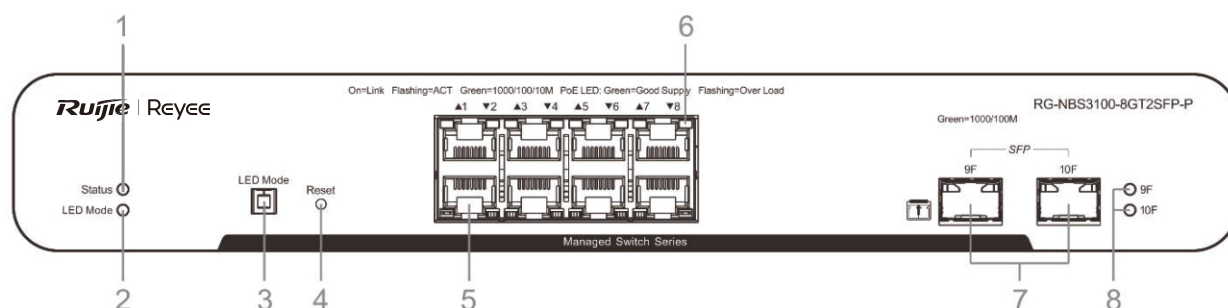

Remarque :	1. DEL d'état du système	5. Port Ethernet 10/100/1 000 Base-T
	2. DEL de mode du port	6. DEL d'état du port en cuivre
	3. Bouton de commutation du mode DEL	7. Port SFP 1 000 Base-X
	4. Bouton de réinitialisation	8. DEL d'état du port SFP

Spécifications

Spécifications		RG-NBS3100-8GT2SFP-P
Norme		IEEE 802.3, IEEE 802.3u, IEEE 802.3x, IEEE 802.3z, IEEE 802.3af, IEEE 802.3at
Interface		8 x port PoE/PoE+ Ethernet 10/100/1 000 Mbps
		2 x port SFP 100/1 000 Mbps
Capacité de commutation		20 Gbps
Consommation d'énergie		La puissance de sortie maximale globale du PoE/PoE+ est de 125 W. La puissance de sortie maximale globale est de 145 W.
Dimensions (l x P x H)		330 x 220 x 43,6 mm
Environnement d'exploitation	Température	0 à 50 °C
	Humidité	10 à 90 % de HR, sans condensation
Environnement de stockage	Température	-40 à 70 °C
	Humidité	5 à 95 % de HR, sans condensation

Avertissement CE:

L'utilisation de cet équipement dans un environnement résidentiel peut provoquer des interférences radio.

Manual del usuario

Antes de empezar Contenido del paquete

Lista de contenido

Elemento	Nombre	Cantidad	Unidad	Observación
1	Switch	1	Conjunto	
2	Soporte de montaje	2	Pieza	
3	Soporte de base	4	Pieza	
4	Tornillos de cabeza plana avellanada M3x6 (modelo de cabeza común) con ranura en forma de cruz	6	Pieza	
5	Software de gestión de productos Ruijie Networks	1	Pieza	Preposición
6	Cable de conexión a tierra	1	Pieza	
7	Cable de alimentación	1	Pieza	
8	Clip de retención del cable de alimentación	1	Pieza	
9	Manual del usuario	1	Copia	
10	Tarjeta de garantía	1	Copia	

Puede obtener los documentos de soporte del producto en <https://www.ruijienetworks.com>. Haga clic en Soporte > Documentos técnicos y descargue los documentos que necesite.

Instalación y redes

Los conmutadores RG-NBS3100-8GT2SFP-P cumplen con las normas EIA relativas a las dimensiones y pueden instalarse en un bastidor de 19 pulgadas (48,26cm)

Los pasos para realizar la instalación son los siguientes:

- ① Tome dos soportes de montaje en forma de L y seis tornillos de cabeza avellanada M3x6 FMO
- ② Coloque los soportes de montaje a ambos lados del conmutador con cuidado y fíjelos con tres tornillos de cabeza avellanada M3x6 FMO

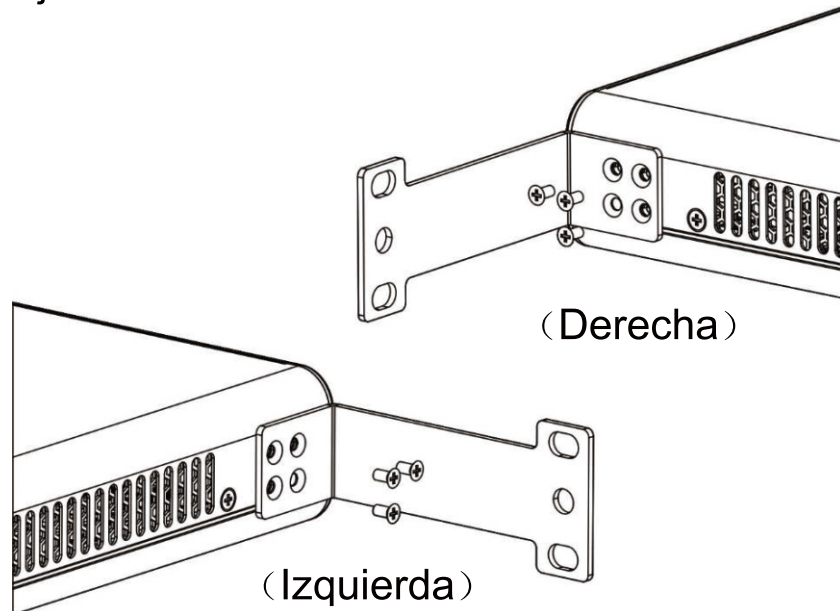

Redes

Método 1 (recomendado)

Escanee el código QR en el manual o el dispositivo para descargar la aplicación Ruijie Reyee. Siga la guía de la aplicación para instalar y configurar la red.



Método 2

Conecte el cable al puerto del dispositivo y acceda a <http://10.44.77.200> para llevar a cabo la configuración.

Información del puerto

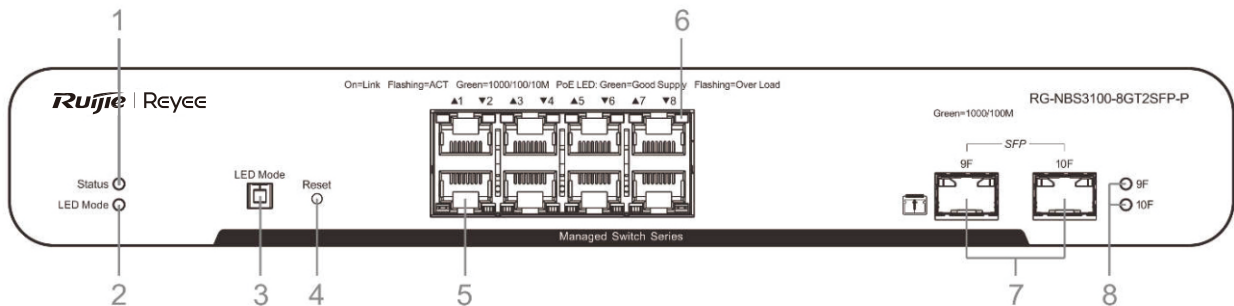

Nota:	1. LED de estado del sistema 2. LED de modo del puerto 3. Botón de conmutación de modo LED 4. Botón de reinicio	5. Puerto Ethernet 10/100/1000 Base-T 6. LED de estado del puerto de cobre 7. Puerto SFP 1000Base-X 8. LED de estado del puerto SFP
-------	--	--

Especificaciones

Especificaciones		RG-NBS3100-8GT2SFP-P
Norma		IEEE 802.3, IEEE 802.3u, IEEE 802.3x, IEEE 802.3z, IEEE 802.3af, IEEE 802.3at
Interfaz		8 Puertos Ethernet PoE/PoE+ de 10/100/1000 Mbps 2 Puertos SFP de 100/1000 Mbps
Capacidad de conmutación		20 Gbps
Consumo de energía		La potencia máxima de salida total de PoE/PoE+ es de 125W. La potencia de salida máxima total es de 145W.
Dimensiones (An. x Pr. x Al.)		330mm x 220mm x 43,6mm
Entorno operativo	Temperatura	Entre 0 °C y 50 °C.
	Humedad	Humedad relativa entre 10% y 90%, sin condensación
Entorno de almacenamiento	Temperatura	Entre -40 °C y 70 °C.
	Humedad	Humedad relativa entre 5% y 95%, sin condensación

Advertencia CE:

El funcionamiento de este equipo en un entorno doméstico puede provocar interferencias de radio.

Kullanıcı El Kitabı

Başlamadan Önce Paket İçeriği

Paket İçeriği Listesi

Öğe	Ad	Miktar	Birim	Notlar
1	Host	1	Set	
2	Bağlantı parçası	2	Adet	
3	Ayak tamponu	4	Adet	
4	M3x6 konik havşa başlı çapraz oyuklu vida (yaygın vida başı biçimi)	6	Adet	
5	Ruijie Networks Ürün Yönetimi Yazılımı	1	Adet	Önceden kurulmuş
6	Topraklama kablosu	1	Adet	
7	Güç kablosu	1	Adet	
8	Güç kablosu tutucu klipsi	1	Adet	
9	Kullanıcı El Kitabı	1	Kopya	
10	Garanti kartı	1	Kopya	

Ürün destekleyici dokümanlara <https://www.ruijienetworks.com> adresinden erişebilirsiniz. Support > Technical Documents (Destek > Teknik Dokümanlar) üzerine tıklayarak ihtiyacınız olan dokümanları karşıdan yükleyebilirsiniz.

Kurulum ve Ağ Oluşturma

RG-NBS3100-8GT2SFP-P anahtarları, EIA standart boyutlarına uygun olup 19-inç çatı içerisine takılabilir. Kurulum adımları aşağıdaki gibidir:

- ① İki adet L-tipi bağlantı parçasını ve altı adet M3x6 FMO havşa başlı vidayı paketten çıkartın.
- ② Bağlantı parçalarını anahtarın her iki tarafına sıkıca takın ve üç adet M3x6 FMO havşa başlı vida ile sabitleyin.

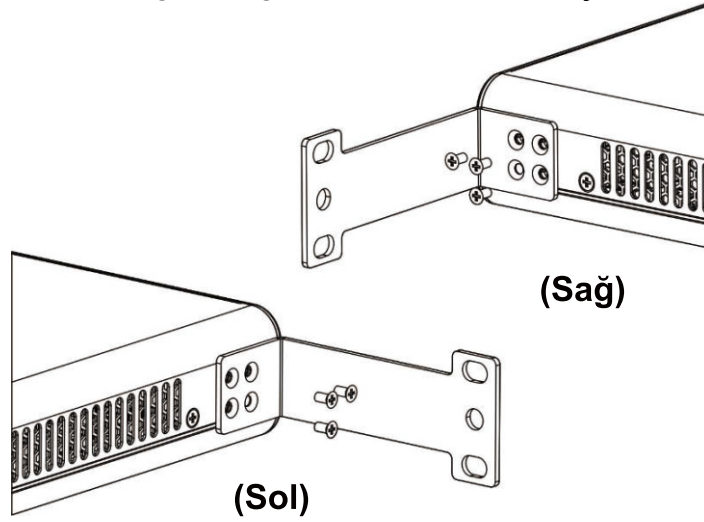

Ağ oluşturma

Yöntem 1 (Tavsiye Edilen)

Uygulamayı karşidan yüklemek için aygıt veya el kitabı üzerindeki Kare Kodu (QR-code) okutun. Ağı kurmak ve yapılandırmak için Uygulamada içerisindeki kılavuzu takip edin.



Yöntem 2

Kabloyu aygıt bağlantı noktasına (port) takın ve yapılandırmayı gerçekleştirmek için <http://10.44.77.200> adresini ziyaret edin.

Bağlantı Noktası (Port) Bilgileri

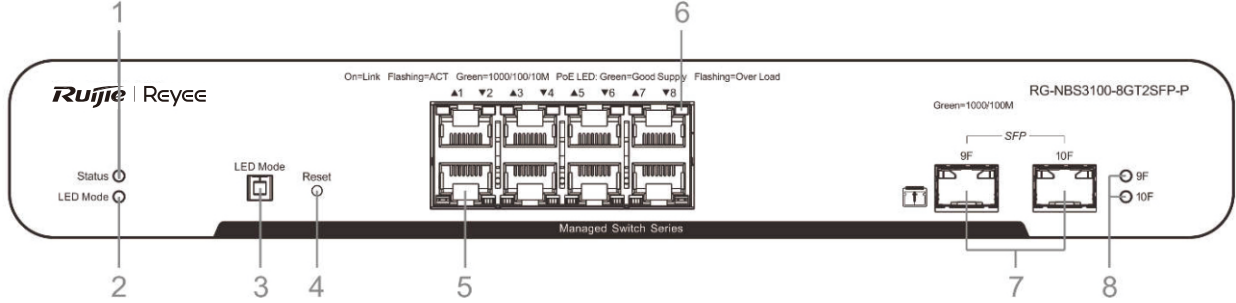

Not:	1. Sistem durum LED'i 2. Port modu LED'i 3. Mod LED'i açma düğmesi 4. Sıfırla (Reset) düğmesi	5. 10/100/1000 Base-T Ethernet portu 6. Bakır port durumu LED'i 7. 1000Base-X SFP portu 8. SFP port durumu LED'i
------	--	---

Özellikler

Özellikler	RG-NBS3100-8GT2SFP-P	
Standart	IEEE 802.3, IEEE 802.3u, IEEE 802.3x, IEEE 802.3z, IEEE 802.3af, IEEE 802.3at	
Arayüz	8*10/100/1000Mbps Ethernet PoE/PoE+ portu 2*100/1000 Mbps SFP portu	
Anahtarlama Kapasitesi	20 Gbps	
Güç Tüketimi	PoE/PoE+ genel maksimum çıkış gücü 125W'dir. Genel maksimum çıkış gücü 145W'dir.	
Boyutlar (Genişlik x Derinlik x Yükseklik)	330mm x 220mm x 43.6mm	
Çalışma Ortamı	Sıcaklık	0 °C - 50 °C
	Nem	%10 ila %90 Bağıl Nem, yoğuşmasız
Depolama Ortamı	Sıcaklık	-40 °C - 70 °C
	Nem	%5 ila %95 Bağıl Nem, yoğuşmasız

CE Uyarısı:

Bu ekipmanın bir yerleşim bölgesinde çalıştırılması radyo girişimine neden olabilir.