

10" EINTEILIGER WANDVERTEILERSCHRANK

WCAB 10 312X300X6U

BESCHREIBUNG

- Wirewin® 10" einteiliger Wandverteilerschrank
- Glastür, versperrbar
- 2 Paar 10" Schienen
- Topcase integriert mit einer gebürsteten Kabeleinführung
- Unteres Gehäuse integriert mit einer PVC-Durchführungsplatte
- B:145mmxT:70mm
- B:145mm x T:70mm
- 312 mm Breite
- 300 mm Tiefe
- 6HE / 9HE Höhen
- getestet bis 20 kg Belastung



Spezifikationen:

Material:	<ul style="list-style-type: none"> • Hauptkörper (Struktur): DIN EN 10130-DC-01-6112 CRS, 0,8 mm • Glastüre: EN 12150-1 gehärtetes Sicherheitsglas, 4,0 mm • 10" Gerätemontageschienen: DIN EN 10130-DC-01-6112 CRS, 1,2 mm • Hinterer Gehäuserahmen: DIN EN 10130-DC-01-6112 CRS, 1,0 mm • Seitenteile: DIN EN 10130-DC-01-6112 CRS, 0,8 mm
Farbe:	• RAL7035, Hellgrau
max. Belastung:	• 20 kg Belastung getestet
Verpackung:	• einzeln, Kartonverpackung

FARBE: RAL7035, HELLGRAU

HE	ARTIKELNUMMER	BREITE	TIEFE	HÖHE	GEWICHT	EAN NUMMER	VERSANDGRÖSSE
6U	WCAB 10 312X300X6U	312	300	330	5,50	9120072488764	355x340x365
9U	WCAB 10 312X300X9U	312	300	464	6,50	9120072488207	355x340x500

10" EINTEILIGER WANDVERTEILERSCHRANK

WCAB 10 312X300X6U

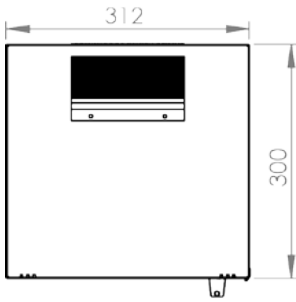

Top view

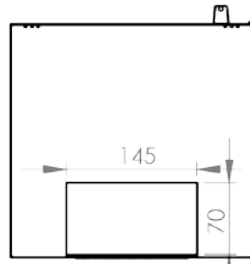

Bottom view

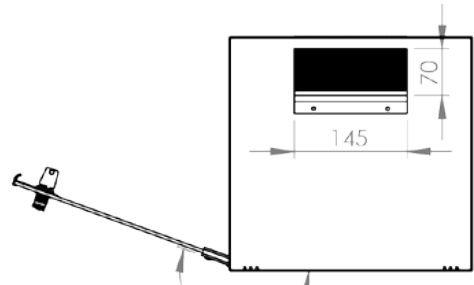

0°-200° Front door opening angle

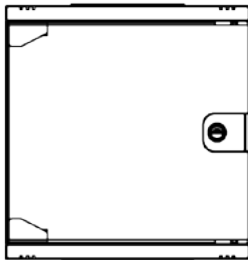

Front view

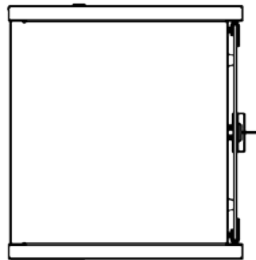

Side view

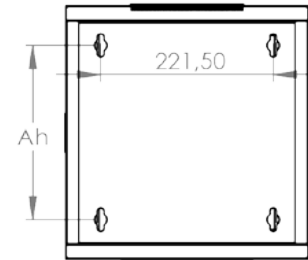

Rear view

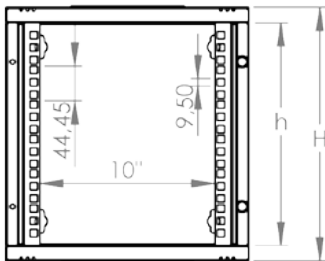

Dimension in width and height

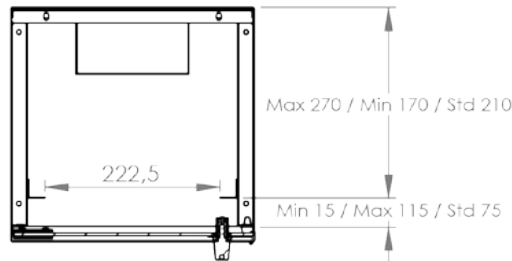

Max/Std/Min equipment mounting distance

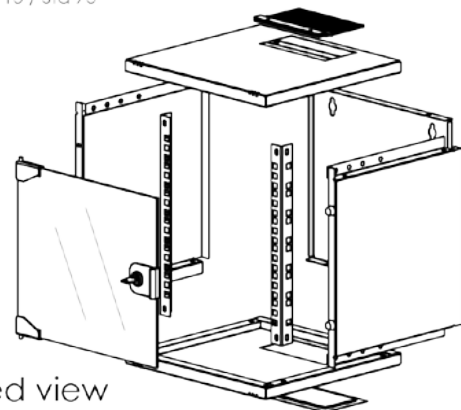

Exploded view